

# USER MANUAL



## INHOUDSOPGAVE

1. VEILIGHEIDSINFORMATIE.....	3
2. VEILIGHEIDSVOORSCHRIFTEN.....	6
3. BESCHRIJVING VAN HET PRODUCT.....	8
4. HET APPARAAT GEBRUIKEN.....	9
5. VOORDAT U HET APPARAAT VOOR DE EERSTE KEER GEBRUIKT.....	10
6. DAGELIJKS GEBRUIK.....	10
7. MAGNETRONSTAND.....	13
8. KLOKFUNCTIES.....	16
9. GEBRUIK VAN DE ACCESSOIRES.....	16
10. EXTRA FUNCTIES.....	17
11. AANWIJZINGEN EN TIPS.....	17
12. ONDERHOUD EN REINIGING.....	22
13. PROBLEEMOPLOSSING.....	24
14. ENERGIEZUINIGHEID.....	25

## VOOR PERFECTE RESULTATEN

Bedankt dat u voor dit AEG-product heeft gekozen. Dit apparaat is ontworpen om vele jaren uitstekend te presteren, met innovatieve technologieën die het leven gemakkelijker helpen maken met functies die gewone apparaten wellicht niet hebben. Neem een paar minuten de tijd om het door te lezen zodat u er optimaal van kunt profiteren.

Ga naar onze website voor:



Advies over gebruik, brochures, het oplossen van problemen en onderhoudsinformatie:

**[www.aeg.com/webselfservice](http://www.aeg.com/webselfservice)**



Registreer uw product voor een betere service:

**[www.registeraeg.com](http://www.registeraeg.com)**



Koop accessoires, verbruiksartikelen en originele reserveonderdelen voor uw apparaat:

**[www.aeg.com/shop](http://www.aeg.com/shop)**

## KLANTENSERVICE

Gebruik altijd originele onderdelen.

Als u contact opneemt met de klantenservice zorg dat u de volgende gegevens bij de hand hebt: model, productnummer, serienummer.

Deze informatie wordt vermeld op het typeplaatje.

 Waarschuwing / Belangrijke veiligheidsinformatie

 Algemene informatie en tips

 Milieu-informatie

Wijzigingen voorbehouden.

## 1. ⚠️ VEILIGHEIDSINFORMATIE

Lees zorgvuldig de meegeleverde instructies voor installatie en gebruik van het apparaat. De fabrikant is niet verantwoordelijk voor letsel of schade veroorzaakt door een verkeerde installatie of verkeerd gebruik. Bewaar de instructies altijd op een veilige en toegankelijke plaats voor toekomstig gebruik.

### 1.1 Veiligheid van kinderen en kwetsbare mensen

- Dit apparaat kan worden gebruikt door kinderen van 8 jaar en ouder en door mensen met beperkte lichamelijke, zintuiglijke of verstandelijke vermogens of een gebrek aan ervaring en kennis, indien zij onder toezicht staan of instructies hebben gekregen over het veilig gebruiken van het apparaat en indien zij de eventuele gevaren begrijpen.
- Laat kinderen niet met het apparaat spelen.
- Houd alle verpakking uit de buurt van kinderen en gooi het op passende wijze weg.
- Houd kinderen en huisdieren uit de buurt van het apparaat als het in werking is of afkoelt. Het apparaat is heet.
- Als het apparaat is voorzien van een kinderbeveiliging, dan dient dit geactiveerd te worden.
- Reiniging en onderhoud van het apparaat mag niet worden uitgevoerd door kinderen zonder toezicht.
- Kinderen van 3 jaar en jonger moeten tijdens de werking van dit apparaat altijd uit de buurt worden gehouden.

### 1.2 Algemene veiligheid

- Alleen een erkende installatietechnicus mag het apparaat installeren en de kabel vervangen.
- **WAARSCHUWING:** Het apparaat en de toegankelijke onderdelen ervan worden heet tijdens gebruik. U dient op te passen dat u de verwarmingselementen

niet aanraakt. Houd kinderen jonger dan 8 jaar uit de buurt of onder permanent toezicht.

- Gebruik altijd ovenhandschoenen om accessoires of kookgerei te plaatsen of verwijderen.
- Voordat u welke onderhoudshandeling dan ook verricht, de stekker van het apparaat uit het stopcontact trekken.
- Zorg ervoor dat het apparaat is uitgeschakeld voordat u de lamp vervangt om elektrische schokken te voorkomen.
- Gebruik geen stoomreiniger om het apparaat schoon te maken.
- Gebruik nooit agressieve reinigingsmiddelen of scherpe metalen schrapers om de glazen deur schoon te maken, deze kunnen krassen veroorzaken op het oppervlak, waardoor het glas zou kunnen breken.
- Als het netsnoer beschadigd is, moet de fabrikant, een erkende serviceverlener of een gekwalificeerd persoon deze vervangen teneinde gevaarlijke situaties te voorkomen.
- Schakel het apparaat niet in als het leeg is. Metalen delen in de ovenruimte kunnen elektrische vonken veroorzaken.
- Tijdens bereiding in de magnetron zijn geen metalen voedselbakjes en drinkbekers toegestaan. Deze vereiste is niet van toepassing als de fabrikant heeft aangegeven dat het formaat en de vorm van het metalen voorwerp geschikt is voor bereiding in de magnetron.
- Als de deur, scharnieren/handgrepen of deurafdichtingen zijn beschadigd, mag het apparaat niet worden gebruikt tot hij is gerepareerd door een vakkundig persoon.
- Alleen een vakkundig persoon kan onderhouds- of reparatiewerkzaamheden uitvoeren waarvoor de afdekking moet worden verwijderd die beschermd tegen blootstelling aan magnetronenergie.

- Verwarm geen vloeistoffen of andere levensmiddelen in afgesloten houders. Deze kunnen dan ontploffen.
- Gebruik alleen hulpstukken die geschikt zijn voor gebruik in de magnetron.
- Let bij het opwarmen van voedsel in plastic of papieren houders op het apparaat vanwege de mogelijkheid tot zelfontbranding.
- Het apparaat is bedoeld voor het opwarmen van voedsel en dranken. Het drogen van levensmiddelen of kleding en het opwarmen van warmhoudpads, slippers, sponzen, vochtige doekjes en dergelijke kan leiden tot letsel, zelfontbranding of brand.
- Als rook wordt waargenomen, zet dan het apparaat uit of trek de stekker uit het stopcontact en houd de deur gesloten om vlammen te doven.
- Het in de magnetron opwarmen van dranken kan ertoe leiden dat het langer duurt voordat het kookpunt wordt bereikt. Pas op als u de houder uit de magnetron haalt.
- De inhoud van melkflesjes en potjes babyvoeding moet worden geroerd of geschud en de temperatuur moet voor consumptie worden gecontroleerd om brandwonden te voorkomen.
- Eieren in de schaal en hele hardgekookte eieren mogen niet in het apparaat worden opgewarmd omdat ze dan kunnen ontploffen, zelfs nadat de magnetronverwarming is beëindigd.
- Het apparaat moet regelmatig worden gereinigd en voedselresten dienen te worden verwijderd.
- Het niet schoonhouden van het apparaat kan leiden tot beschadigingen aan het oppervlak hetgeen weer een negatief effect kan hebben op de levensduur van het apparaat wat weer kan leiden tot een gevaarlijke situatie.

## 2. VEILIGHEIDSVOORSCHRIFTEN

### 2.1 Montage



#### **WAARSCHUWING!**

Alleen een erkende installatietechnicus mag het apparaat installeren.

- Verwijder alle verpakkingsmaterialen.
- Installeer en gebruik geen beschadigd apparaat.
- Volg de installatie-instructies op die zijn meegeleverd met het apparaat.
- Wees altijd voorzichtig bij het verplaatsen van het apparaat omdat het zwaar is. Gebruik altijd veiligheidshandschoenen en gesloten schoeisel.
- Trek het apparaat nooit aan de handgreep van zijn plaats.
- Houd de minimumafstand naar andere apparaten in acht.
- Zorg ervoor dat het apparaat onder en naast veilige installaties wordt geïnstalleerd.
- De zijkanalen van het apparaat moeten naast apparaten of units staan van dezelfde hoogte.
- Het apparaat is uitgerust met een elektrisch koelsysteem. Het heeft elektrische stroom nodig.

### 2.2 Aansluiting op het elektriciteitsnet



#### **WAARSCHUWING!**

Gevaar voor brand en elektrische schokken.

- Alle elektrische aansluitingen moeten door een gediplomeerd elektromonteur worden gemaakt.
- Dit apparaat moet worden aangesloten op een geaard stopcontact.
- Zorg ervoor dat de parameters op het vermogensplaatje overeenkomen met elektrische vermogen van de netstroom.
- Gebruik altijd een juist geïnstalleerd schokbestendig stopcontact.
- Gebruik geen meerwegstekkers en verlengsnoeren.
- Zorg dat u de hoofdstekker en kabel niet beschadigt. Indien de

voedingskabel moet worden vervangen, dan moet dit gebeuren door onze Klantenservice.

- Laat de stroomkabel niet in aanraking komen met de deur van het apparaat, met name niet als deze heet is.
- De schokbescherming van delen onder stroom en geïsoleerde delen moet op zo'n manier worden bevestigd dat het niet zonder gereedschap kan worden verplaatst.
- Steek de stekker pas in het stopcontact als de installatie is voltooid. Zorg ervoor dat het netsnoer na installatie bereikbaar is.
- Sluit de stroomstekker niet aan op een losse stroomaansluiting.
- Trek niet aan het netsnoer om het apparaat los te koppelen. Trek altijd aan de stekker.
- Gebruik alleen de juiste isolatie-apparaten: stroomonderbrekers, zekeringen (schroefzekeringen moeten uit de houder worden verwijderd), aardlekschakelaars en contactgevers.
- De elektrische installatie moet een isolatieapparaat bevatten waardoor het apparaat volledig van het lichtnet afgesloten kan worden. Het isolatieapparaat moet een contactopening hebben met een minimale breedte van 3 mm.
- Dit apparaat voldoet aan de EU-richtlijnen.

### 2.3 Gebruik



#### **WAARSCHUWING!**

Gevaar op letsel, brandwonden, elektrische schokken of een explosie.

- De specificatie van het apparaat mag niet worden veranderd.
- Zorg ervoor dat de ventilatieopeningen niet geblokkeerd zijn.
- Laat het apparaat tijdens het gebruik niet onbeheerd achter.
- Schakel het apparaat telkens na gebruik uit.
- Wees voorzichtig met het openen van de deur van het apparaat als het

apparaat aan staat. Er kan hete lucht ontsnappen.

- Bedien het apparaat niet met natte handen of als het contact maakt met water.
- Oefen geen kracht uit op een geopende deur.
- Het apparaat mag niet worden gebruikt als werkblad of aanrecht.
- Open de deur van het apparaat voorzichtig. Als u alcoholische toevoegingen gebruikt, kan er alcohol-luchtmengsel ontstaan.
- Houd vonken of open vlammen uit de buurt van het apparaat bij het openen van de deur.
- Plaats geen ontvlambare producten of gerechten die vochtig zijn gemaakt met ontvlambare producten in, bij of op het apparaat.
- De magnetronfunctie mag niet worden gebruikt om de oven voor te verwarmen.



#### **WAARSCHUWING!**

Risico op schade aan het apparaat.

- Om schade of verkleuring van het email te voorkomen:
  - leg geen aluminiumfolie op de bodem van de ruimte in het apparaat.
  - plaats geen water direct in het hete apparaat.
  - haal vochthoudende schotels en eten uit het apparaat als u klaar bent met koken.
  - wees voorzichtig bij het verwijderen of bevestigen van accessoires.
- Verkleuring van het email of roestvrij staal is niet van invloed op de werking van het apparaat.
- Gebruik een diepe pan voor vochtige taarten. Fruitsappen kunnen permanente vlekken maken.
- Dit apparaat is uitsluitend bestemd om mee te koken. Het mag niet worden gebruikt voor andere doeleinden, zoals het verwarmen van een kamer.
- Alle bereidingen moeten worden uitgevoerd met gesloten oven deur.
- Als het apparaat achter een meubelpaneel gemonteerd is (bijv. een deur), zorg er dan voor dat de

deur nooit gesloten is als het apparaat in werking is. Warmte en vocht kunnen achter een gesloten meubelpaneel ophopen en schade aan het apparaat, de behuizing of de vloer veroorzaken. Sluit het meubelpaneel niet tot het apparaat volledig afgekoeld is na gebruik.

## 2.4 Onderhoud en reiniging



#### **WAARSCHUWING!**

Gevaar voor letsel, brand en schade aan het apparaat.

- Schakel het apparaat uit en trek de stekker uit het stopcontact voordat u onderhoudshandelingen verricht.
- Zorg ervoor dat het apparaat is afgekoeld. Er bestaat een risico dat de glasplaten kunnen breken.
- Vervang direct de glazen deurpanelen als deze beschadigd zijn. Neem contact op met een erkend servicecentrum.
- Wees voorzichtig als u de deur van het apparaat verwijdert. De deur is zwaar!
- Zorg ervoor dat de ovenruimte en de deur na elk gebruik worden afgeveegd. Stoom geproduceerd tijdens de werking van het apparaat condenseert op de wanden en kan roest veroorzaken.
- Reinig het apparaat regelmatig om te voorkomen dat het materiaal van het oppervlak achteruitgaat.
- Vet en voedsel dat in het apparaat achterblijft kan brand en een vlamboog veroorzaken als de magnetronfunctie in werking wordt gezet.
- Reinig het apparaat met een vochtige zachte doek. Gebruik alleen neutrale reinigingsmiddelen. Gebruik geen schuurmiddelen, schuursponsjes, oplosmiddelen of metalen voorwerpen.
- Raadpleeg, als u een ovenspray gebruikt, eerst de aanwijzingen op de verpakking.
- Reinig niet het katalytisch email (indien van toepassing) met een schoonmaakmiddel.

## 2.5 Binnenverlichting



### WAARSCHUWING!

Gevaar voor elektrische schokken!

- De gloeilampen of halogeenlampen in dit apparaat zijn uitsluitend bedoeld voor gebruik in huishoudelijke apparaten. Gebruik deze niet voor andere doeleinden.
- Voordat u het lampje vervangt, dient u de stekker van het apparaat uit het stopcontact te halen.
- Gebruik alleen lampjes met dezelfde specificaties.

## 2.6 Verwijdering



### WAARSCHUWING!

Gevaar voor letsel of verstikking.

- Haal de stekker uit het stopcontact.
- Snijd het netsnoer vlak bij het apparaat af en gooi het weg.
- Verwijder de deurvergrendeling om te voorkomen dat kinderen of huisdieren binnen in het apparaat vast komen te zitten.

## 2.7 Servicedienst

- Neem contact op met een erkende servicedienst voor reparatie van het apparaat.
- Gebruik uitsluitend originele reserveonderdelen.

# 3. BESCHRIJVING VAN HET PRODUCT

## 3.1 Algemeen overzicht

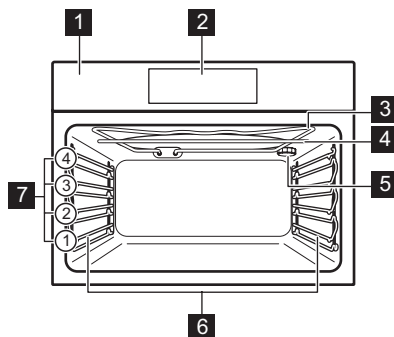

- 1** Bedieningspaneel
- 2** Elektronische tijdschakelklok
- 3** Verwarmingselement
- 4** Magnetrongenerator
- 5** Lampje
- 6** Verwijderbare inschuifrail
- 7** Roosterhoogtes

## 3.2 Accessoires

### Bakrooster

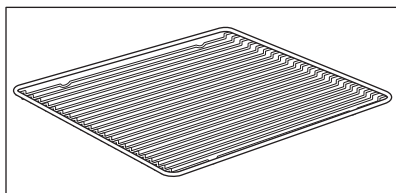

Voor kookgerei, bak- en braadvormen.



## 4. HET APPARAAT GEBRUIKEN

### 4.1 Bedieningspaneel

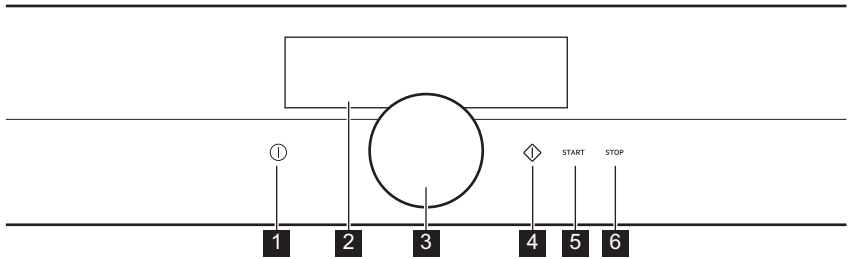

Functie	Opmerking
<b>1</b> Aan / Uit	Apparaat in- en uitschakelen.
<b>2</b> Display	Toont de huidige instellingen van het apparaat.
<b>3</b> Draaiknop	Om de instellingen te wijzigen en door het menu te navigeren. Druk op ① om het apparaat aan te zetten. Hou de draaiknop vast om het instellingenscherf aan te zetten. Hou de draaiknop vast en draai eraan om door het menu te navigeren. Hou de draaiknop vast en druk erop om een instelling te bevestigen of in het gekozen submenu te gaan. Om naar het vorige menu terug te gaan, vindt u de optie Terug in de menulijst of bevestigt u een geselecteerde instelling.
<b>4</b> Magnetronfunctie	Magnetron snelle start (1000 W; 30 sec.). Ook te gebruiken als het apparaat is uitgeschakeld.
<b>5</b> START	Om de geselecteerde functie in te schakelen.
<b>6</b> STOP	Om de geselecteerde functie uit te schakelen.

### 4.2 Display

Na aan te gaan, toont het display de laatst geselecteerde verwarmingsfunctiemodus.



Het display met ingestelde maximaal aantal functies.

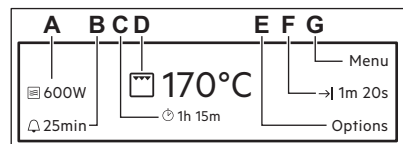

- A. Vermogen magnetron
- B. Kookwekker
- C. Timer naar boven
- D. Verwarmfunctie en temperatuur

- E. Opties of tijdstip van de dag
- F. Duur of eindtijd van een functie
- G. Menu

## 5. VOORDAT U HET APPARAAT VOOR DE EERSTE KEER GEBRUIKT



### WAARSCHUWING!

Raadpleeg de hoofdstukken Veiligheid.

### 5.1 Eerste reiniging

Verwijder all accessoires en verwijderbare inschuifrails uit de oven.



Zie het hoofdstuk 'Onderhoud en reiniging'.

Reinig de oven en accessoires voor het eerste gebruik.

Zet de accessoires en verwijderbare inschuifrails terug in de beginstand.

### 5.2 Eerste aansluiting

Bij de eerste aansluiting zal de softwareversie gedurende 7 seconden verschijnen.

U dient de taal, de Helderheid en de Dagtijd in te stellen.

## 6. DAGELIJKS GEBRUIK



### WAARSCHUWING!

Raadpleeg de hoofdstukken Veiligheid.

### 6.1 Verwarmingsfuncties

De verwarmingsfuncties in- en uitschakelen.

1. Oven inschakelen.
2. Hou de draaiknop vast. De laatst gebruikte functie wordt onderstreept.
3. Druk op de draaiknop om het submenu in te gaan en draai eraan om de verwarmingsfunctie te selecteren.
4. Druk op de draaiknop om te bevestigen.





5. Stel de temperatuur in en bevestig.
6. Druk op **START**. Sommige functies bevatten een volgorde van pop-upmenu's. Druk op de draaiknop om naar de volgende pop-upmenu te gaan. Na de laatste bevestiging begint de functie.

Druk op **STOP** om een functie uit te schakelen.



De verlichting kan tijdens sommige ovenfuncties automatisch uitschakelen als de temperatuur onder de 60 °C komt.

## Verwarmingsfuncties: Magnetron

Verwarmingsfunctie	Applicatie
 Magnetron	Magnetronverwarming op middellaag vermogen (100 - 600 W). Creëert de warmte direct in het eten. Voor verwarmen van bereide gerechten. Voor bereiding van groenten en vis. Verwarm de oven niet voor.
 Magnetron Max.	Magnetronverwarming op hoog vermogen (700 - 1000 W). Creëert de warmte direct in het eten. Om dranken en soepen op te warmen. Verwarm de oven niet voor.
 Grillen	Om plat voedsel te grillen en brood te roosteren.
 Grill + magnetron	Creëert de warmte direct in het eten. Functie met magnetron-boost. Om plat voedsel te grillen en brood te roosteren. Verwarm de oven niet voor.
 Ontdooien	Creëert de warmte direct in het eten. Functie met magnetron-boost. Voor het ontdooien van vlees, fruit en groenten. Verwarm de oven niet voor.

## 6.2 Menu - overzicht

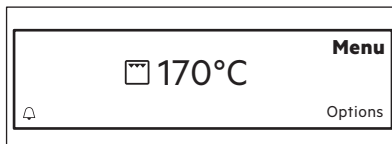

### Menu

Menu-item	Applicatie
Kook- En Bakassistent	Bestaat uit een lijst met automatische programma's.
Basis Instellingen	Wordt gebruikt voor het instellen van de apparaatconfiguratie.

## Submenu voor: Basis Instellingen

Submenu	Beschrijving
Kinderslot	Als het Kinderslot aanstaat, kan de oven niet per ongeluk worden geactiveerd. U kunt deze functie activeren en deactiveren met het basisinstellingenmenu. Eenmaal geactiveerd, verschijnt kinderslot in het display als u het apparaat aanzet. Om de oven te gebruiken kiest u de codeletters met de draaiknop in de volgende volgorde: A B C.
Verleng Tijd	Om vooraf bepaalde bereidingstijd te verlengen. Let op dat dit maar beschikbaar is op een aantal van de verwarmingsfuncties.
Instelling	Stelt de ovenconfiguratie in.
Service	Toont de softwareversie en -configuratie.

## Submenu voor: Instelling

Submenu	Beschrijving
Taal	Stelt de taal voor het display in.
Dagtijd	Stelt de huidige tijd en datum in.
Toetsvolume	Schakelt de toon van de aanraakvelden aan en uit. Het geluid van AAN/UIT en STOPPEN kan niet worden uitgeschakeld.
Alarmtoon	Schakelt de alarmtoon in en uit.
Geluidsvolume	Pas het volume van de druktonen en signalen stapsgewijs aan.
Helderheid	Pas de helderheid van het display in stappen aan.

## Submenu voor: Service

Submenu	Beschrijving
DEMO	Activerings-/deactiveringscode: 2468
Licenties tonen	Informatie over licenties.
Softwareversie tonen	Informatie over softwareversie.
Fabrieksinstelling	Terugzetten naar fabrieksinstellingen.

## 6.3 Opties



Opties	Beschrijving
Timerinstellingen	Bestaat uit een lijst met klokfuncties.
Set + Go	Instellen van een functie en later inschakelen. Als dit eenmaal is ingesteld, verschijnt het bericht "Set&Go actief" op het display. Druk op start om het aan te zetten. Als deze functie actief is, verdwijnt het bericht van het display en gaat de oven in werking. Let op dat dit slechts beschikbaar is voor een aantal verwarmingsfuncties en als Duur/eindtijd is ingesteld.
Binnenverlichting	Aan / Uit

## 6.4 Restwarmte

Wanneer u de oven uitschakelt, geeft het display de restwarmte aan. U kunt de

warmte gebruiken om het eten warm te houden.

# 7. MAGNETRONSTAND





**WAARSCHUWING!**  
Raadpleeg de hoofdstukken  
Veiligheid.

## 7.1 Geschikt kookgerei en materialen

Gebruik in de magnetron alleen kookgerei en materiaal dat hiervoor bestemd is. Gebruik onderstaande tabel als referentie.

Materiaal van de pannen				
Ovenbestendig glas en porselein zonder metalen onderdelen, bijv. hittebestendig glas	✓	✓	✓	✓
Niet-ovenbestendig glas en porselein <sup>1)</sup>	✓	X	X	X

Materiaal van de pannen				
Glas en glaskeramik van ovenbestendig / diepvriesbestendig materiaal	✓	✓	✓	✓
Keramisch <sup>2)</sup> , aardewerk <sup>2)</sup>	✓	✓	X	X
Keramik, porselein en aardewerk met ongeglazuurde onderkant of met kleine gaatjes, bijv. op handvaten	X	X	X	X
Hittebestendig plastic tot 200 °C <sup>3)</sup>	✓	✓	X	X
Karton, papier	✓	X	X	X
Huishoudfolie	✓	X	X	X
Bakpapier met magnetronveilige afdichting <sup>3)</sup>	✓	✓	X	X
Ovenschotels gemaakt van metaal, d.w.z. emaille, gietijzer	X	X	✓	X
Bakvormen, zwarte lak of siliconenlaag <sup>3)</sup>	X	X	✓	X
Bakrooster	X	X	✓	✓ <sup>4)</sup>
Kookgerei voor magnetrongebruik, bijv. pan voor knapperige gerechten	X	✓	X	X

1) Zonder zilveren, gouden, platinum of metalen laag/versieringen

2) Zonder quartz of metalen onderdelen, of glas dat metalen bevat

3) U dient de instructies van de fabrikant over de maximum temperaturen na te leven

4) Bereid op een bakplaatniveau.

## 7.2 Magnetraanbevelingen



### LET OP!

Stel de oven nooit in werking als er zich geen voedsel in bevindt.

- Plaats het voedsel in de oven zonder enig verpakkingsmateriaal. De verpakte kant-en-klaar-maaltijden kunnen alleen in de oven worden geplaatst als de verpakking

magnetronbestendig is (raadpleeg de informatie op de verpakking).

- Leg het voedsel op een bord en zet het als u de magnetronfunctie gebruikt op de bodem van de ruimte.

### Meer

- Bereid voedsel afgedekt. Bereid voedsel slechts zonder het te bedekken als u een korst wilt behouden.
- Zorg dat u de gerechten niet te lang kookt, door het vermogen en de tijd

te hoog in te stellen. Het voedsel kan uitdrogen, aanbranden of brand veroorzaken.

- Gebruik de oven niet om eieren in hun schaal en slakken met huisje te bereiden, omdat deze kunnen barsten. Prik het eigeel van gebakken eieren in voordat ze worden opgewarmd.
- Prik voedsel met huid of schil diverse malen in met een vork voordat u het bereidt.
- Snij groenten in stukjes van gelijke grootte.
- Roer vloeibare gerechten zo nu en dan door.
- Roer het voedsel voor het opdienen door.
- Nadat u de oven uitschakelt, neemt u het voedsel uit en laat u het een aantal minuten staan. Zie het

hoofdstuk 'Nuttige aanwijzingen en tips'.

**Ontdooien**

- Plaats het bevroren, uitgepakte voedsel op een klein omgekeerd bord met een bakje eronder of op een ontdooirek of plastic zeef, zodat de dooivloeistof kan weglopen.
- Verwijder telkens de stukken die zijn ontdooid.
- U kunt een hoger magnetronvermogen gebruiken om fruit en groenten te bereiden zonder ze eerst te ontdooien.



**7.3 Voorbeelden van kooktoepassingen voor de instellingen van het vermogen**

De gegevens in de volgende tabel dienen slechts als richtlijn.

Instelling vermogen	Gebruik
<ul style="list-style-type: none"> <li>• 1000 Watt</li> <li>• 900 Watt</li> <li>• 800 Watt</li> <li>• 700 Watt</li> </ul>	Verwarmen van vloeistof Dichtschroeien aan het begin van het kookproces Koken van groenten
<ul style="list-style-type: none"> <li>• 600 Watt</li> <li>• 500 Watt</li> </ul>	Ontdooien en verwarmen van bevroren maaltijden Verwarmen van een maaltijd op een bord Stoofpot sudderen Eierechten koken
<ul style="list-style-type: none"> <li>• 400 Watt</li> <li>• 300 Watt</li> </ul>	Maaltijden door laten koken Delicaat voedsel koken Verwarmen van babyvoeding Rijst laten sudderen Delicaat voedsel verwarmen Smelten van kaas, chocolade, boter
<ul style="list-style-type: none"> <li>• 200 Watt</li> <li>• 100 Watt</li> </ul>	Ontdooien van vlees, vis Ontdooien van kaas, room en boter Ontdooien van fruit en gebak Ontdooien van brood

## 8. KLOKFUNCTIES

### 8.1 Timerinstellingen

Klokfunctie		Applicatie
	Timer naar boven	Houdt automatisch in de gaten hoe lang de functie werkt. De zichtbaarheid van de Timer naar boven kan aan en uit worden gescha- keld.
	Duur	De duur van een programma instellen. <sup>1)</sup>
	Eindtijd	Om de uitschakeltijd van een verwarmfunctie in te stellen. Deze optie is alleen beschikbaar als de Duur is ingesteld. Gebruik de functies Duur en Eindtijd tegelijkertijd om de oven op een later ingesteld tijdstip automatisch aan en uit te schakelen. <sup>1)</sup> Deze functie is niet beschikbaar als de mag- netron werkzaam is.

<sup>1)</sup> Maximaal 23 uur 59 min

## 9. GEBRUIK VAN DE ACCESSOIRES



### WAARSCHUWING!

Raadpleeg de hoofdstukken Veiligheid.

### 9.1 De accessoires plaatsen

Gebruik uitsluitend geschikt kookgerei en materiaal.



### WAARSCHUWING!

Zie hoofdstuk "magnetronmodus".

Bakrooster:

Plaats het rooster tussen de geleidestangen van de roostersteun en zorg ervoor dat de pootjes omlaag staan.

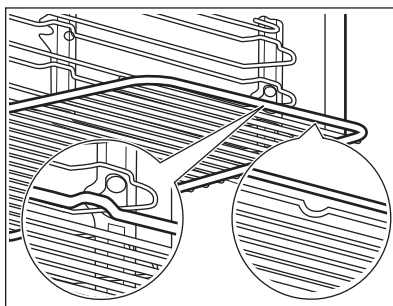

Kleine inkepingen bovenaan verhogen de veiligheid. Deze inkepingen zorgen er ook voor dat ze niet omkantelen. De hoge rand rond het rooster voorkomt dat het kookgerei van het rooster afglijdt.



## 10. EXTRA FUNCTIES

### 10.1 Automatische uitschakeling

Om veiligheidsredenen schakelt het apparaat na bepaalde tijd automatisch uit als er een ovenfunctie in werking is en u geen instellingen wijzigt.

Temperatuur (°C)	Uitschakeltijd (u)
30 - 115	12.5
120 - 195	8.5
200 - 230	5.5



De Automatische uitschakeling werkt niet met de functies: Binnenverlichting, Duur, Eindtijd.

### 10.2 Koelventilator

Als de oven in werking is, wordt de koelventilator automatisch ingeschakeld om de oppervlakken van de oven koel te houden. Na het uitschakelen van de oven blijft de ventilatie doorgaan totdat de oven is afgekoeld.

## 11. AANWIJZINGEN EN TIPS



**WAARSCHUWING!**  
Raadpleeg de hoofdstukken Veiligheid.



De temperaturen en baktijden in de tabellen zijn slechts als richtlijn bedoeld. Deze zijn afhankelijk van de recepten en de kwaliteit en de hoeveelheid van de gebruikte ingrediënten.

- Rooster in de rekstand plaatsen, zoals aangeraden in grilleertabel.
- Altijd de pan plaatsen om vet op te vangen op de eerste rekstand.
- Alleen platte stukken vlees of vis grillen.
- Lege oven met grillfuncties altijd 5 minuten voorverwarmen.



**LET OP!**  
Tijdens het grillen moet de ovendeur altijd gesloten zijn.

### 11.1 Grillen

- Grill altijd met de maximale temperatuurinstelling.

Grillen

Gerecht	Temperatuur (°C)	Tijd (min)		Roosterhoogte
		1e kant	2e kant	
Biefstuk, medium	210 - 230	30 - 40	30 - 40	1
Runderfilet, medium	230	20 - 30	20 - 30	1
Varkensrug	210 - 230	30 - 40	30 - 40	1
Kalfsrug	210 - 230	30 - 40	30 - 40	1
Lamsrug	210 - 230	25 - 35	20 - 35	1
Hele vis, 500 - 1000 g	210 - 230	15 - 30	15 - 30	1

## 11.2 Bereiding met magnetron

Zet het bord met voedsel onderin de ruimte en draai het halverwege de bereidingstijd om.

Roer het voedsel halverwege de bereiding of ontdooitijd door.

Zet tijdens het verwarmen van dranken de lepel in de fles of het glas om de warmte beter te verdelen.

Indien u het gewenste recept niet kunt vinden, kunt u soortgelijke gerechten in de tabellen raadplegen.

Dek het voedsel voor bereiding en opwarming af.

Tips voor de magnetron

Bereidings-/ ontdooieresultaten	Mogelijke oorzaak	oplossing
Het eten is te droog.	Het vermogen was te hoog. De tijdsduur was te lang. Het voedsel werd niet afgedekt.	Kies de volgende keer een lager vermogen en een langere bereidingstijd.
Het eten is nog steeds niet ontdooid, heet of gekookt nadat de bereidingstijd is verstreken.	De tijdsduur was te kort.	Stel een langere tijdsduur in. Het magnetronvermogen niet verhogen.
Het voedsel is oververhit aan de randen, maar is in het midden nog niet gaar.	Het vermogen was te hoog. Het voedsel werd tijdens de bereidingscyclus niet omgedraaid.	Kies de volgende keer een lager vermogen en een langere bereidingstijd.

Vlees ontdooien

Gerecht	Vermogen (Watt)	Tijd (min)	Rusttijd (min)
Steak (0,2 kg)	100	5 - 7	5 - 10
Gehakt (0,5 kg)	100	10 - 15	5 - 10

Gevogelte ontdooien

Gerecht	Vermogen (Watt)	Tijd (min)	Rusttijd (min)
Kip (1 kg)	100	25 - 30	10 - 20
Kipfilet (0,15 kg)	100	3 - 5	10 - 15
Kippenpoten (0,15 kg)	100	3 - 5	10 - 15

Vis ontdooien

Gerecht	Vermogen (Watt)	Tijd (min)	Rusttijd (min)
Hele vis (0,5 kg)	100	10 - 15	5 - 10
Visfilets (0,5 kg)	100	12 - 15	5 - 10

Zuivelproducten ontdooien

Gerecht	Vermogen (Watt)	Tijd (min)	Rusttijd (min)
Boter (0,25 kg)	100	3 - 4	5 - 10
Geraspte kaas (0,2 kg)	100	2 - 3	10 - 15

Taart/koekjes ontdooien

Gerecht	Vermogen (Watt)	Tijd (min)	Rusttijd (min)
Gistcake (1 stuks)	200	2 - 3	15 - 20
Cheesecake (1 stuks)	100	2 - 4	15 - 20
Droge cake (bijv. hotelcake) (1 stuks)	200	2 - 4	15 - 20
Brood (1 kg)	200	15 - 20	5 - 10
Gesneden brood (0,2 kg)	200	3 - 5	5 - 10
Broodjes (4 stuks)	200	2 - 4	2 - 5

Fruit ontdooien

Gerecht	Vermogen (Watt)	Tijd (min)	Rusttijd (min)
Fruit (0,25 kg)	100	5 - 10	10 - 15

Opnieuw Verwarmen

Gerecht	Vermogen (Watt)	Tijd (min)	Rusttijd (min)
Babyvoeding in potjes (0,2 kg)	300	1 - 2	-
Babymelk (180 ml); zet lepel in de fles	600	0:20 - 0:40	-
Kant-en-klaarmaaltijd (0,5 kg)	600	6 - 9	2 - 5
Bevroren kant-en-klaarmaaltijden (0,5 kg)	400	10 - 15	2 - 5
Melk (200 ml)	1000	1 - 1:30	-

Gerecht	Vermogen (Watt)	Tijd (min)	Rusttijd (min)
Water (200 ml)	1000	1:30 - 2	-
Saus (200 ml)	600	1 - 3	-
Soep (300 ml)	600	3 - 5	-

## Smelten

Gerecht	Vermogen (Watt)	Tijd (min)	Rusttijd (min)
Chocolade / chocoladelaagje (0,15 kg)	300	2 - 4	-
Boter (0,1 kg)	400	0:30-1:30	-

## Meer

Gerecht	Vermogen (Watt)	Tijd (min)	Rusttijd (min)
Hele vis (0,5 kg)	500	8 - 10	2 - 5
Visfilets (0,5 kg)	400	4 - 7	2 - 5
Groenten, vers (0,5 kg + 50 ml water)	600	5 - 15	-
Groenten, bevroren (0,5 kg + 50 ml water)	600	10 - 20	-
Gepofte aardappels (0,5 kg)	600	7 - 10	-
Rijst (0,2 kg + 400 ml water)	600	15 - 18	-
Popcorn	1000	1:30 - 3	-

**Combimagnetronfunctie**

Om gerechten korter te bereiden en tegelijkertijd een bruin korstje te geven.

Combineer functies: Grillen en Magnetron.

Gerecht	Ovengerei	Vermogen (Watt)	Temperatuur (°C)	Tijd (min)	Roosterhoogte	Rusttijd (min)
2 kippenhelften (2 x 0,55 kg)	Ronde glazen schaal, Ø 26 cm	300	220	40	2	5

Gerecht	Ovengerei	Vermogen (Watt)	Temperatuur (°C)	Tijd (min)	Roosterhoogte	Rusttijd (min)
Gegratineerde aardappelen (1 kg)	Gratinschotel	300	200	40	2	10
Varkensbraadstuk, hals (1,1 kg)	Glazen schotel met zeef	300	200	70	1	10

### 11.3 Aanwijzingen voor testinstituten

Magnetronfunctie  
 Testen volgens IEC 60705.

Gerecht	Vermogen (Watt)	Gewicht (kg)	Roosterhoogte 1)	Tijd (min)	Opmerkingen
Taart	600	0.475	Onderwarmte	8 - 9	Draai halverwege de bereidingstijd de container 1/4 om.
Gehaktbrood	400	0.9	1	25 - 27	Draai halverwege de bereidingstijd de container 1/4 om.
Eiervla	300	1	2	30 - 33	Draai halverwege de bereidingstijd de container 1/4 om.
Ontdooien van vlees	100	0.5	1	15	Draai het vlees halverwege de bereidingstijd om.

1) Gebruik het draadrek mits anders aangegeven.

Combimagnetronfunctie  
 Testen volgens IEC 60705.

Gerecht	Functie	Ver- mogen (Watt)	Ge- wicht (kg)	Tempe- ratuur (°C)	Roos- ter- hoog- te 1)	Tijd (min)	Opmerkingen
Aardap- pelgratin	Grill + mag- netron	300	1.1	160	2	38 - 42	Draai halverwe- ge de berei- dingstijd de container 1/4 om.
Kip	Grill + mag- netron	400	1.1	200	1 2	40 - 45	Doe het vlees in een ronde kom en draai het hal- verwege de be- reidingstijd om.

1) Gebruik het draadrek mits anders aangegeven.

## 12. ONDERHOUD EN REINIGING



### WAARSCHUWING!

Raadpleeg de hoofdstukken  
Veiligheid.

### 12.1 Opmerkingen over schoonmaken

- Maak de voorkant van de oven schoon met een zachte doek, warm water en een mild reinigingsmiddel.
- Gebruik voor metalen oppervlakken een specifiek reinigingsmiddel.
- Reinig de binnenkant van de oven na elk gebruik. Vetophoping of andere voedingsresten kunnen brand veroorzaken.
- Verwijder voedselresten en vetten voorzichtig van de bovenkant van de ovenruimte.
- Verwijder hardnekkig vuil met een speciale ovenreiniger.
- Reinig alle accessoires na elk gebruik en laat ze drogen. Gebruik een zachte doek met een warm sopje en een reinigingsmiddel.
- Toebehoren met antiaanbaklaag mogen niet worden schoongemaakt met een agressief reinigingsmiddel, voorwerpen met scherpe randen of een afwasautomaat. Dit kan de antiaanbaklaag beschadigen.

- Droog de oven als de ovenruimte nat is na gebruik.

### 12.2 Verwijderen van de geleiders

Zorg ervoor dat de oven is afgekoeld voordat u onderhoud verricht. Er bestaat verbrandingsgevaar.

Om het apparaat te reinigen, verwijder de inschuifrails.

1. Inschuifrails voorzichtig naar boven toe uit de voorste ophanging trekken.

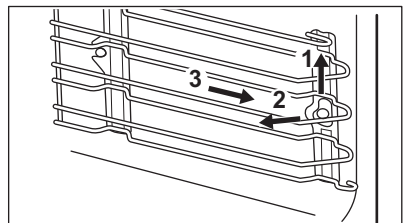

2. Trek de inschuifrail bij de voorkant uit de zijwand.
3. Geleiders uit de achterste ophanging trekken.

Installeer de inschuifrails in de omgekeerde volgorde.

## 12.3 De deur verwijderen en installeren

U kunt de ovendeur en het interne glazen paneel verwijderen om het schoon te maken. Het aantal glasplaten verschilt per model.



### WAARSCHUWING!

Wees voorzichtig als u de deur van het apparaat verwijdert. De deur is zwaar.

1. Open de deur helemaal.
2. Duw de klemhendels (A) volledig op de twee scharnieren.

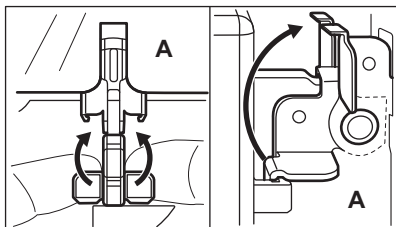

3. Sluit de deur totdat deze in een hoek van ongeveer 45° staat.

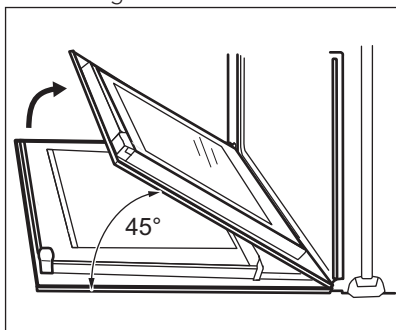

4. Pak de deur aan de zijkanten met beide handen vast en trek deze onder een opwaartse hoek weg van het apparaat.
5. Plaats de ovendeur met de buitenkant omlaag op een zachte en egale ondergrond. Dit voorkomt krassen.
6. Deurafdekking (B) aan de bovenkant van de deur aan beide kanten vastpakken en naar binnen drukken om de klemsluiting te ontgrendelen.

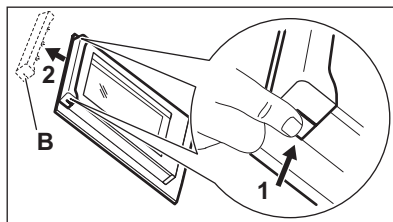

### LET OP!

Bij heftige stoten, vooral tegen de zijkanten van de voorste glasplaat, kan het glas breken.

7. Trek de deur naar voren om hem te verwijderen.
8. Houd de glasplaten aan de bovenkant vast en trek deze een voor een omhoog uit de geleiding.

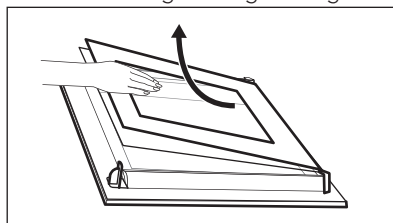

9. Reinig de glasplaat met een sopje. Droog de glasplaat voorzichtig af. Voer de bovenstaande stappen in omgekeerde volgorde uit als de reiniging voltooid is. Plaats de kleinste glasplaat eerst, daarna de grotere glasplaten en de deur.



### WAARSCHUWING!

Zorg ervoor dat de glasplaten op de juiste manier worden geplaatst, anders kan het oppervlak van de deur oververhit raken.

## 12.4 Het lampje vervangen

Leg een doek op de bodem van de binnenkant van het apparaat. Dit voorkomt schade aan het afdekglas en de ovenruimte.

**WAARSCHUWING!**

Gevaar voor elektrocutie!  
Maak de zekering los voordat u de lamp vervangt. De lamp en het afdekglas kunnen heet zijn.

**LET OP!**

Houd de halogeenlamp altijd met een doek vast om te voorkomen dat er vetrestjes op de ovenlamp verbranden.

1. Schakel het apparaat uit.
2. Verwijder de zekeringen in de zekeringenkast, of schakel de stroomonderbreker uit.

**Het bovenste lampje**

1. Draai het afdekglas van de lamp naar rechts en verwijder het.
2. Reinig het afdekglas.
3. Vervang de lamp door een geschikte 300°C hittebestendige lamp.
4. Plaats het afdekglas terug.

## 13. PROBLEEMOPLOSSING

**WAARSCHUWING!**

Raadpleeg de hoofdstukken Veiligheid.

### 13.1 Problemen oplossen

Probleem	Mogelijke oorzaak	oplossing
U kunt de oven niet inschakelen of bedienen.	De oven is niet aangesloten op een stopcontact of is niet goed geïnstalleerd.	Controleer of de oven goed is aangesloten op het stopcontact (zie het aansluitdiagram indien beschikbaar).
De oven wordt niet warm.	De oven is uitgeschakeld.	Schakel de oven in.
De oven wordt niet warm.	De klok is niet ingesteld.	Stel de klok in.
De oven wordt niet warm.	De benodigde kookstanden zijn niet ingesteld.	Zorg ervoor dat de instellingen correct zijn.
De oven wordt niet warm.	De automatische uitschakeling is actief.	Raadpleeg 'Automatisch uitschakelen'.
De oven wordt niet warm.	De deur is niet goed gesloten.	Sluit de deur volledig.
De oven wordt niet warm.	De zekering is doorgeslagen.	Controleer of de zekering de oorzaak van de storing is. Als de zekeringen keer op keer doorslaan, neemt u contact op met een erkende installateur.
Het lampje brandt niet.	Het lampje is stuk.	Vervang het lampje.
Het display geeft aan de Taal in te stellen.	Er heeft een stroomonderbreking van langer dan 3 dagen plaatsgehada.	Raadpleeg het hoofdstuk 'Voor eerste ingebruikname'.



Probleem	Mogelijke oorzaak	oplossing
Het display geeft aan de Taal in te stellen.	De demofunctie is ingeschakeld.	Uitschakelen demomodus in: Menu / Basis Instellingen / DEMO. Activerings-/deactiveringscode: 2468.
Het display toont een foutcode die niet in deze tabel staat.	Er is een elektrische fout.	<ul style="list-style-type: none"> <li>• Schakel de oven uit via de huiszekering of de veiligheidsschakelaar in de zekeringkast en schakel deze weer in.</li> <li>• Neem contact op met de klantenservice wanneer de foutcode opnieuw wordt weergegeven.</li> </ul>
Stoom en condens slaan neer op de gerechten en in de ovenruimte.	Het gerecht heeft te lang in de oven gestaan.	Laat gerechten na het bereiden niet langer dan 15 - 20 minuten in de oven staan.

### 13.2 Onderhoudgegevens

Als u niet zelf het probleem kunt verhelpen, neem dan contact op met uw verkoper of de serviceafdeling.

De contactgegevens van het servicecentrum staan op het typeplaatje.

Het typeplaatje bevindt zich voor aan de binnenkant van het apparaat. Verwijder het typeplaatje niet uit de ovenruimte.

Wij adviseren u om de gegevens hier te noteren:	
Model (MOD.)	.....
Productnummer (PNC)	.....
Serienummer (S.N.)	.....

## 14. ENERGIEZUINIGHEID

### 14.1 Energiebesparing



Deze oven bevat functies die u helpen energie te besparen tijdens het dagelijks koken.

#### Algemene tips

Zorg ervoor dat de ovendeur goed gesloten is als u het apparaat in werking stelt. De deur niet openen tijdens de bereiding met stoom. Houd het deurrubber schoon en zorg ervoor dat het goed op zijn plaats vastzit.

Gebruik metalen schalen om meer energie te besparen, maar alleen als u geen magnetronfunctie gebruikt.

Indien mogelijk de oven niet voorverwarmen voordat u er voedsel in plaatst.

Verlaag bij een bereidingsduur langer dan 30 minuten de oventemperatuur met minimaal 3 - 10 minuten, afhankelijk van de bereidingsduur voordat de kooktijd verstrijkt. De restwarmte in de oven zorgt ervoor dat het gerecht wordt voltooid.

U kunt de restwarmte gebruiken om andere maaltijden op te warmen.

Houd de onderbrekingen tussen het bakken zo kort mogelijk als u een aantal gerechten tegelijkertijd bereidt.

#### **Restwarmte**

Bij sommige ovenfuncties worden, als een programma met tijdselectie (Duur of Einde) in werking is en de bereidingstijd langer is dan 30 minuten, de verwarmingselementen automatisch eerder uitgeschakeld.

De lamp blijft werken.

#### **Eten warm houden**

Kies de laagst mogelijke temperatuurinstelling om de restwarmte te gebruiken en een maaltijd warm te houden. Het indicatielampje van de restwarmte of temperatuur verschijnt op het display.

#### **Koken met de verlichting uitgeschakeld**

Schakel de verlichting tijdens het koken uit. Doe het aan als u het nodig heeft.

## 15. MILIEUBESCHERMING

Recycle de materialen met het symbool . Gooi de verpakking in een geschikte verzamelcontainer om het te recyclen. Help om het milieu en de volksgezondheid te beschermen en recycle het afval van elektrische en elektronische apparaten. Gooi apparaten

gemarkeerd met het symbool  niet weg met het huishoudelijk afval. Breng het product naar het milieustation bij u in de buurt of neem contact op met de gemeente.



[www.aeg.com/shop](http://www.aeg.com/shop)



867335752-B-352017



**AEG**